

WONDER

WT-D05

大字鍵數位無線電話

使用說明書 User Manual



旺德電通

為充分發揮本機功能，在您使用前請詳細閱讀本說明書，並妥善保存，作為日後參考。

緊急處理方法

- 當發生異常或有燒焦味時，應立即拔除電源或電池，若在異常狀態下繼續使用，易造成火災之發生。
- 請速與本公司服務專線聯絡或就近經銷商洽詢。



廢電池、紙類
塑膠類請回收

V1.0

412

目錄

緊急處理方法	1	鬧鈴設定	9
免責聲明	1	子機設定	10
安全注意事項 & 警告	2	母機設定	14
電池安裝	2	註冊子機	14
本機特點	3	恢復出廠設定	14
規格	3	使用說明	15
各部位名稱與附件	4	清潔與保養	25
安裝方法	5	簡易故障排除	26
LCD 圖示說明	6	商品保證書	封底
選單目錄瀏覽	7		
文字及數字輸入對應表	7		
使用前設定	8		
時間設定	8		

緊急處理方法

- ◎當發生異常或有燒焦味時，應立即拔除電源插頭，並與本公司服務專線連絡或就近經銷商洽詢，若在異常狀態下繼續使用易發生火災之危險。
- ◎為了避免火災或是電擊的危險，請勿讓本機暴露於雨中或濕氣中。
- ◎電源線請確實插牢於電源插座內，以免因未插牢而引起插頭產生高熱，而造成意外。
- ◎電源線若損壞時，請速與本公司服務專線聯絡或就近經銷商洽詢。
- ◎請勿擅自拆下任何蓋子、內部裝置或調校內部機裝置，請交由本公司專業人員進行維修。

免責聲明

- ◎本手冊業經仔細檢查及校對，但仍不排除文字拼寫及技術錯誤之可能，若因錯誤導致與實機不符時，以實機為準，此種錯誤或疏漏不能當呈堂的依據，其將於新版予以修正。
- ◎本手冊之全部內容，本公司享有隨時修改之權力，且不另行通知。

安全注意事項 & 警告

電池：

1. 不可使用一般電池，僅能使用充電電池，且充電電池請選購知名品牌電池，勿使用來路不明之電池。
2. 請勿將電池放於高溫處，或燃燒、拆解、穿孔，以免電池釋放有毒物質造成損傷。
3. 長時間不使用話機時，請將電池取出，以免電池液體流出損壞話機。
4. 電池電量用盡時，請交至電池回收中心處理。
5. 如果電池不正確替換，有發生爆炸的危險，更換電池時，請注意規格為 NI-MH 1.2V (300mAh~800mAh) 4 號 可充電式電池，切勿更換一般不可充電的電池，因有可能引起話機損壞，甚至引發火災。
6. 當電池漏液時，請儘速移除電池，並將漏液處擦拭乾淨，電池漏液屬人為使用疏失，機器送修時需自費，無法免費保固。

變壓器：

電源插頭附近 20 公分內，應避免放置易不燃物品（如：木櫃、窗簾...）。並避免使用延長線或一對多插頭，且變壓器請確實插牢於電源插座內，以免因未插牢而引起插頭產生高熱。如需增購請至本公司購買或具商檢標籤規格符合的變壓器。

電池安裝

請依電池指示方向放入 4 號鎳氫充電電池兩顆。

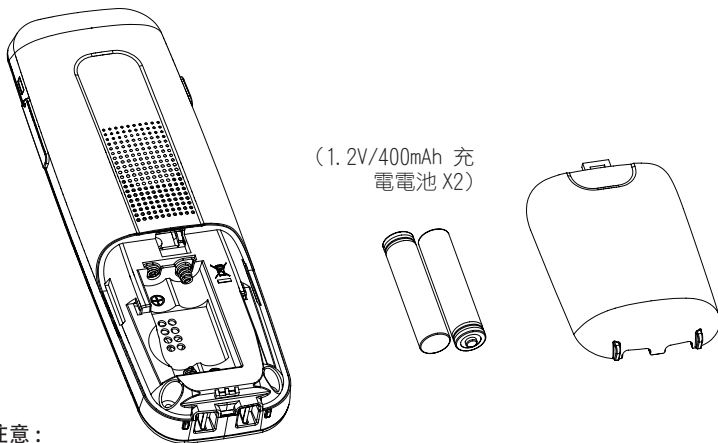

注意：

- 為確保手機充分發揮效用，請第一次使用無線手機時裝上電池充電 1 4 小時後再使用。
- 為確保安全電池不可混合使用，且只能使用鎳氫充電電池。

本機特點

1. 1.8GHz 數位無線電話技術，清晰不易干擾
2. FSK 和 DTMF 雙制式來電顯示
3. 10 組來電號碼及英文姓名顯示、5 組撥出號碼
4. 20 組電話簿記憶功能
5. 最多可配 5 台手機
6. 具三方通話功能
7. 顯示幕背光功能
8. 手機免持對講功能
9. 手機有鍵盤鎖和勿打擾功能
10. 手機具有來電自動接聽功能
11. 手機有 10 首鈴聲音樂
12. 手機有 5 段通話音量、免持音量及鈴聲音量調整及鈴聲關閉
13. 手機電力不足提示功能
14. 手機有 1 組鬧鐘及貪睡功能
15. 手機具內線對講功能
16. 具通話靜音功能

規格

話機規格：

撥號系統 DTMF

撥號頻率 高頻群 1209/1336/1477 Hz 低頻群 697/770/852/941 Hz

DTMF 頻率誤差 $\pm 1.5\%$ 以內

DTMF 信號位準 0 公里 HF：-6 \pm 2dBm 以內 LF：-8 \pm 2dBm 以內

5 公里 HF： ≥ -21 dBm 以內 LF： ≥ -21 dBm 以內

傳輸當量

送話當量 0 公里：11 ~ -2 dB 以內 5 公里：11 ~ 0 dB 以內

受話當量 0 公里：5 ~ -6 dB 以內 5 公里：5 ~ -4 dB 以內

側音當量 0 ~ 5 公里 > 4 dB 以上

失真度

受話失真度：不超過 7%

送話失真度：不超過 5%

來電顯示規格

接收系統 FSK/DTMF 2 用

無線電氣規格

頻率 1880 \sim 1895 MHz / 頻道 10 頻道 / 頻寬 1.728MHz / 輸出功率 < 250 mW

解調方式 GFSK / 語音解碼方式 ADPCM(32Kbps)

電源供應 母機 -Input AC 100-240V/ 50Hz/60Hz / Output DC 6V/300mA

手機 -Battery(AAA, 1.2V \times 2 300mAh \sim 800mAh)

待機約 75 小時，通話約 8 小時

(此值為電池在充飽情況下的概略值，僅供參考，且會因電池的使用率及壽命而有所差異)

各部位名稱與附件

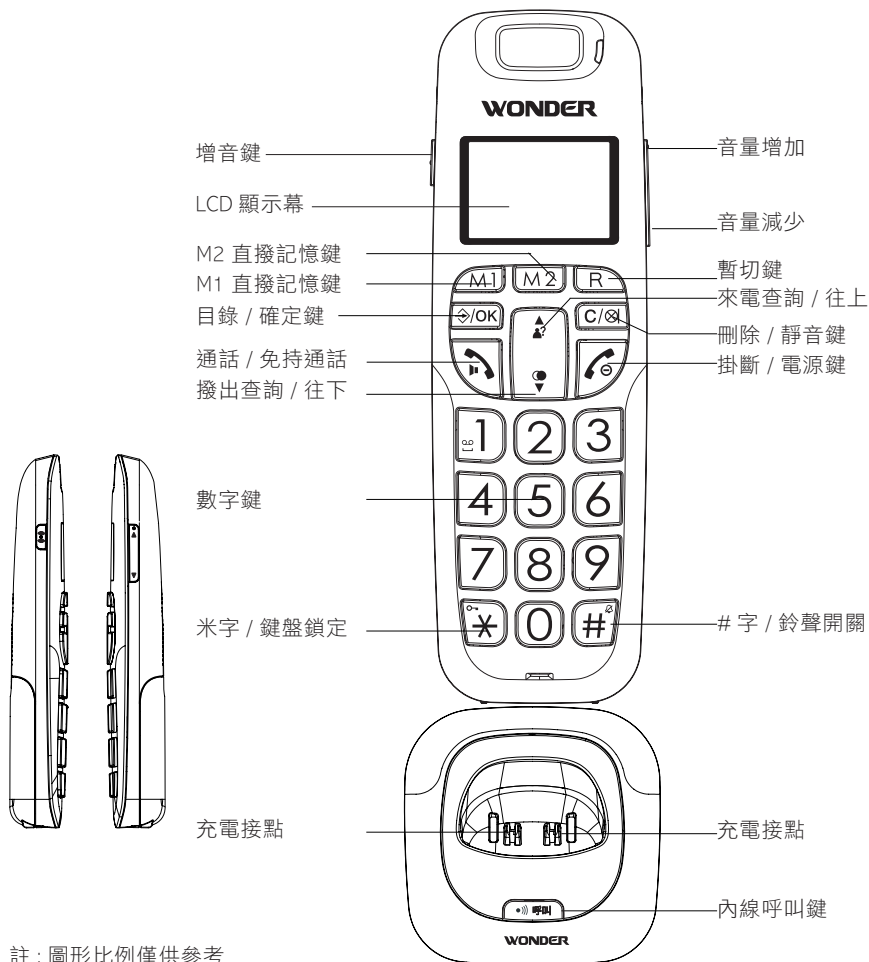

註：圖形比例僅供參考

包裝清單：母機 1 台、子機 1 台

附件：電源變壓器 1 個、電話直線 1 條、1.2V 鎳氫充電電池 2 顆
、使用說明書 1 本 (含保證書)。

安裝方法

充電及母機安裝

- 將電源變壓器插入母機再將變壓器插入插座，將電話線一端接入話機底部的局線插座內，另一端接家中電話線插座。
- 安裝完成後，後將子機置於母機上充電（初次請充電 14 小時）。

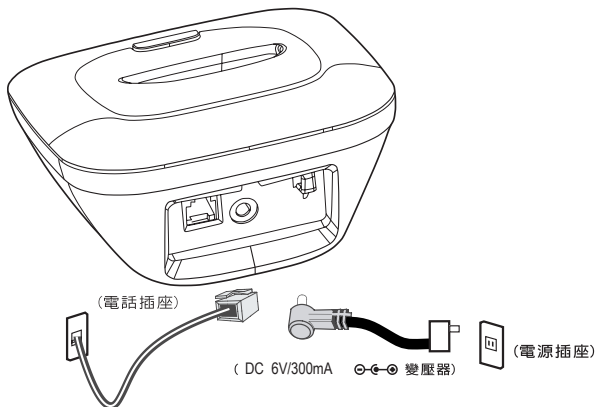

注意

- ※ 請務必插上變壓器或裝上電池，以確保機器能正常使用。
- ※ 本機停電時將不能使用，請自備備用機以免停電時，無電話可用。

LCD 圖示說明

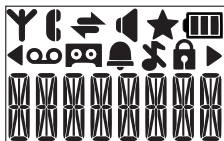

LCD 圖示位置圖

LCD 圖示說明



長亮：表示穩定接收，在母機接收範圍內
閃爍：表示搜索狀態，不在母機接收範圍內或母機無電



長亮：表示通話中
閃爍：表示來電響鈴中
未點亮：表示掛機狀態



長亮：表示免持聽筒啟動
未點亮：表示免持聽筒未啟動



長亮：表示內線通話中（須有兩隻以上子機）
閃爍：表示內線通話響鈴中
未點亮：表示內線通話未啟動



長亮：表示有新來電顯示已接收
未點亮：表示無新來電顯示



長亮：表示鈴聲已關閉
未點亮：表示鈴聲已啟動



長亮：表示鬧鈴已開啟
閃爍：表示鬧鈴時間已到，正在提醒
未點亮：表示鬧鈴未啟動



長亮：按鍵已鎖定
未點亮：按鍵未鎖定



長亮：表示來電顯示語音留言未讀（台灣電信局無此功能）
未點亮：表示無來電顯示語音留言



長亮：表示號碼或文字之前還有文字或號碼
未點亮：表示號碼或文字未超出 8 位



長亮：表示號碼或文字之後還有文字或號碼
未點亮：表示號碼或文字未超出 8 位



表示電池電量足夠



表示電池電量剩 2/3



表示電池電量剩 1/3



閃爍表示電池電力不足



循環表示 電池充電中

選單目錄瀏覽



待機模式下按  再按  或  可進入下面選單，退出按  

MAIN MENU	CONTACTS	CALL LOG	BS SET	HS SET	MEM KEY	CLOCK	ALARM	REGISTER	DEFAULT
Sub menu	Review contacts list Under a Contacts entry: ADD VIEW EDIT DELETE DEL ALL CAPACITY FASTDIAL	Review Call Log Under a selected Call Log entry: STORE DELETE DEL ALL DETAILS	DEL HS DIALMODE FLASH CHG PIN	RINGER TONE EQLIZER SEL BASE HS NAME DISPLAY AUTO ANS MAILBOX	M1 M2	DATE FMT TIME FMT SET TIME SET DATE	ON OFF SNOOZE ON OFF	BASE 1* BASE 2 BASE 3 BASE 4	PIN?-----

文字及數字輸入對應表

按鍵	文字表						數字表
	按 1 次	按 2 次	按 3 次	按 4 次	按 5 次	按 6 次	
1	空格	-	1				1
2	A	B	C	2			2
3	D	E	F	3			3
4	G	H	I	4			4
5	J	K	L	5			5
6	M	N	O	6			6
7	P	Q	R	S	7		7
8	T	U	V	8			8
9	W	X	Y	Z	9		9
0	0						0, P (PAUSE)
*	*	?	/	\	()	*
#	#	'	,	-	.	&	#

在某些設定項目內會使用到英文的字母及數字，要輸入對應的數字及文字請參考上表。

輸入時按   可刪除字元，輸入字元後，要再輸入下一字元時請等游標自動移到下位時再輸入。

使用前設定

設定過程中可以按  或  回上層或長按  退出設定

時間設定

設定日期格式

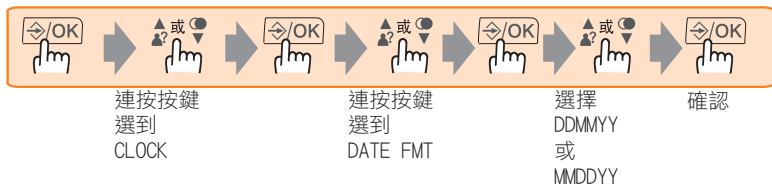

設定時間格式

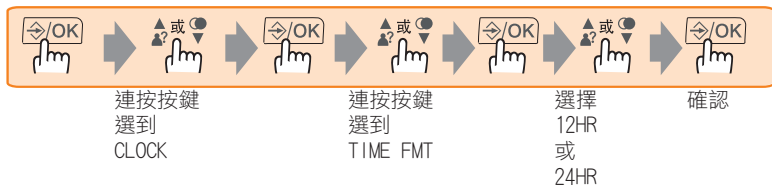

設定時間



設定日期

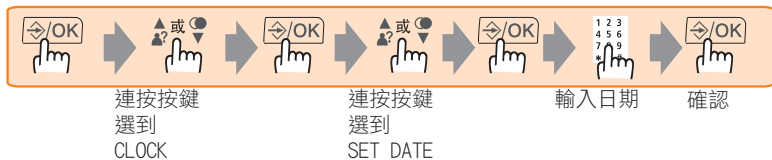

使用前設定



設定過程中可以按  或  回上層或長按  退出設定

鬧鈴設定

當鬧鈴功能有啟動時，LCD 顯示幕上  圖示會點亮，當設定的鬧鈴時間到達時

 圖示會閃爍、響鈴會持續 45 秒，期間按任何鍵可關閉鬧鈴，如果有設定貪睡功能，則 7 分鐘後會再次響起。

注意：

1. 如果按鍵鎖功能已經設置，鬧鈴響起時按鍵不受按鍵鎖影響，仍可動作。
2. 鬧鈴音量相同於鈴聲音量，如鈴聲是關閉的，鬧鈴響起時會自動以最低的鈴聲音量響鈴。
3. 如果在通話中，鬧鈴時間到達， 圖示會閃爍，並由聽筒發出提醒，當按下任何鍵，或長按  關閉鬧鈴，顯示幕會回到通話時間顯示畫面。

設定鬧鈴開啟及鬧鈴時間設定及貪睡功能



使用前設定

設定過程中可以按  或  回上層或長按  退出設定

子機設定

設定內線鈴聲

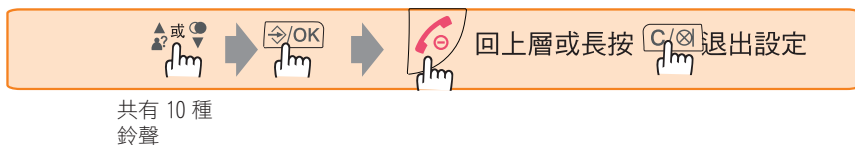

設定外線鈴聲

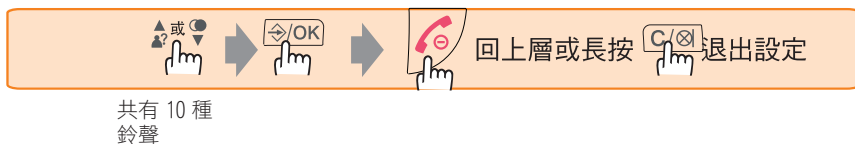

設定鈴聲音量



使用前設定

設定過程中可以按  或  回上層或長按  退出設定

子機設定

設定提醒音（共有三種可設定是否啟動 KEYTONE 按鍵音 / LOW BATT 低電量警告 / OUTRANGE 超出範圍）

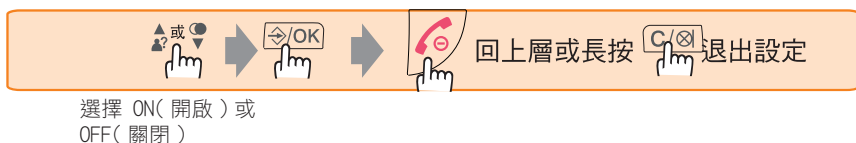

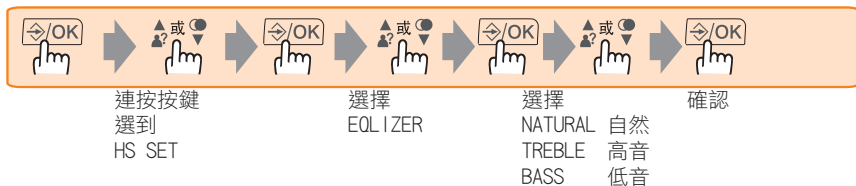

設定聲音音色（可以設定聆聽的音色，共有自然、高音、低音三種）

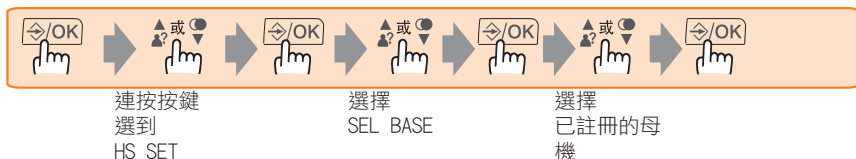

選擇母機（如果子機已註冊多台母機時可選擇母機，一隻子機最多可註冊 4 隻母機）



使用前設定

設定過程中可以按  或  回上層或長按  退出設定

子機設定

設定待機顯示畫面 (可選擇時間 TIME 或是子機名稱 HS NAME 來做為待機顯示畫面)

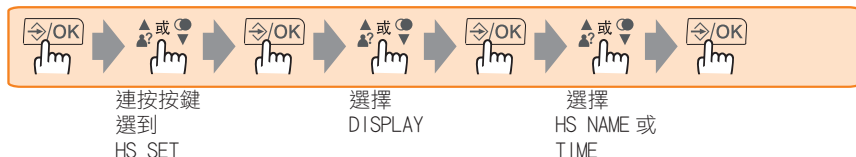

設定自動開機 (可設定來電時從充電座拿起子機時自動開機)

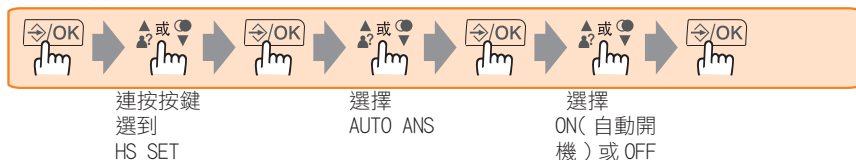



設定直撥鍵電話號碼 (設定 M1 及 M2 電話號碼)

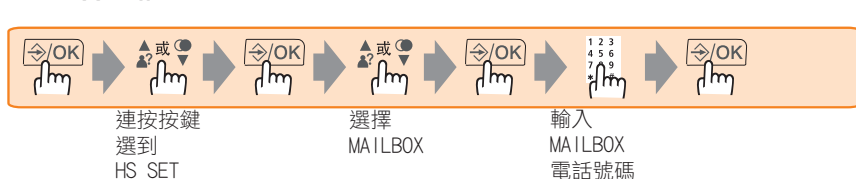

設定語音信箱號碼 (台灣電信局未開啟此功能，請勿設定)



使用前設定

設定過程中可以按  或  回上層或長按  退出設定

刪除已註冊子機（一隻母機最多可註冊 5 隻子機，要刪除已註冊的子機需輸入 4 位數密碼，如果只有一支子機時是無法刪除子機）

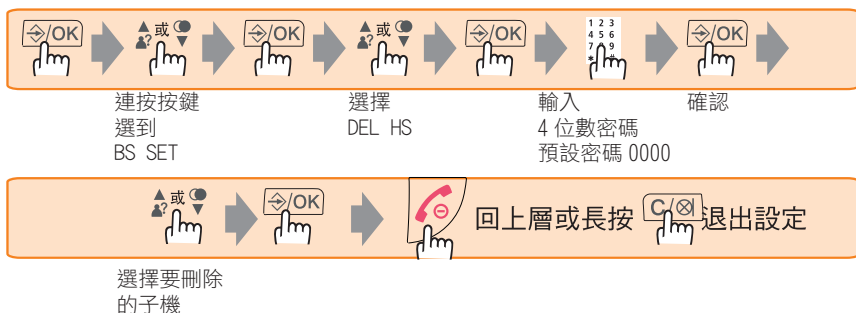

設定撥號模式（預設 TONE（按鍵式）請勿更動）

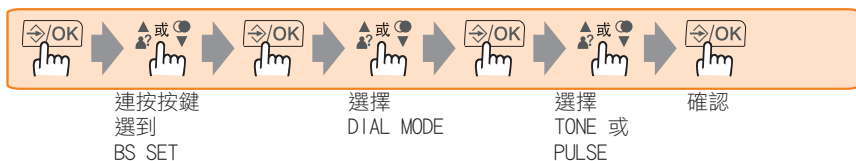

設定暫切時間（FLASH 閃切或話中插播 可設定 SHORT 90ms，MID 300ms，LONG 600ms）

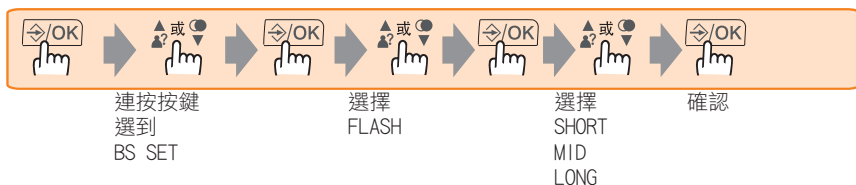

使用前設定

設定過程中可以按  或  回上層或長按  退出設定

母機設定

設定系統密碼（機器重要設定需用到系統密碼，預設為 0000）

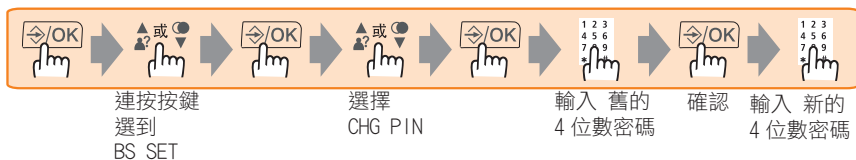

註冊子機

（一隻母機最多可註冊 5 隻子機，如有加購子機須完成註冊子機才能使用）

1. 先按住母機
呼叫鍵 5 秒
2. 再按子機（如下圖步驟）

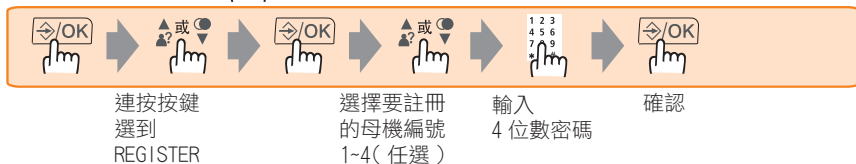

當註冊完成子機會嗶一聲確認，同時子機畫面天線圖示點亮，如子機未成功註冊天線圖示會呈現閃爍狀態。

恢復出廠設定

（所有設定都恢復出廠設定，電話簿不會更改）



使用說明

撥打電話



接聽電話 (如有設定自動接聽請看自動接聽說明)



調整通話音量

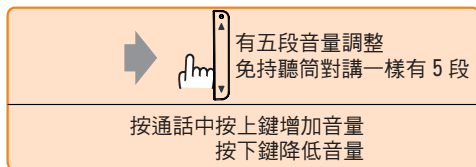

增音音量調整 (助聽功能增加 10dB 音量)

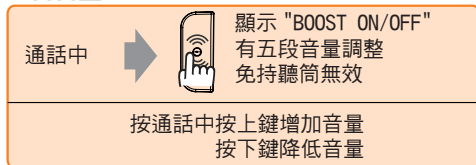

通話中靜音功能



使用說明

使用電話簿撥打電話

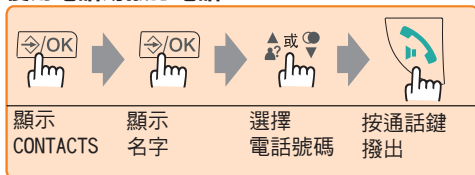

使用來電紀錄回撥電話

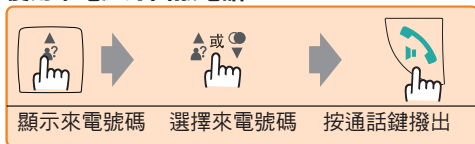

使用撥出紀錄撥打電話

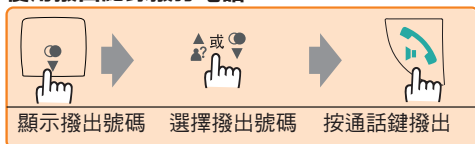

通話計時（當接聽或撥打電話後話機就啟動計時功能如下圖所示）

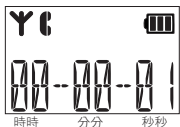

使用直撥鍵撥打電話

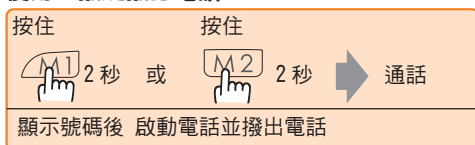

使用速撥鍵撥打電話

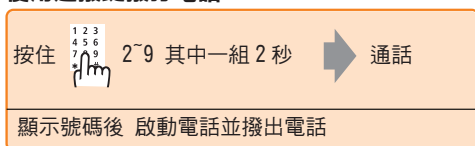

使用說明

關閉鈴聲

關閉鈴聲

待機狀態下
按住



直到
顯示幕



圖示
點亮

開啟鈴聲

關閉鈴聲
待機狀態下
按住



直到
顯示幕



圖示
熄滅

鍵盤鎖定

按鍵鎖定

待機狀態下
按住



直到
顯示幕



圖示
點亮

解除按鍵
鎖定

關閉鈴聲
待機狀態下
按住



直到
顯示幕



圖示
熄滅

儲存撥出紀錄到電話簿



進入撥出
號碼查詢

選擇要使
用的號碼

顯示
STORE

選擇
STORE

顯示
NAME

輸入英
文姓名

確認



如有必要
可編輯電話
號碼

選擇來電鈴
聲

退出設定

刪除撥出紀錄



進入撥出
號碼查詢

選擇要使
用的號碼

顯示
STORE

選擇
DELETE

顯示
下一組

退出設定

使用說明

刪除全部撥出紀錄



找尋子機

當不知道子機放在甚麼地方的時候，可以按母機的 " 呼叫 "，此時所有已經註冊的子機都會發出 " 嗶、嗶.... " 聲，子機也會顯示 "PAGING"，找到子機後按

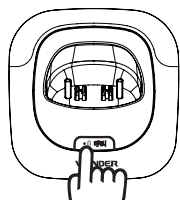

 或  或  可解除呼叫，若找尋中遇到電話打進來，此時會轉為一般電話鈴聲。

內線對講 (此功能必須有兩隻子機以上方可使用)

當只有一隻子機時或被呼叫的子機未開機按  顯示幕會顯示 "FIALED"

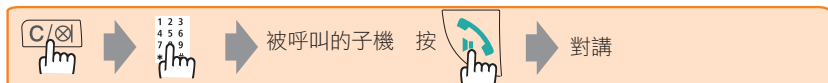

選擇要呼叫的子機
12345(子機代號)
按 "9" 所有子機均會響鈴

內線對講
顯示畫面

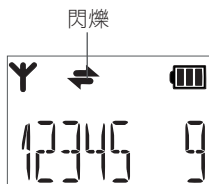

12345 代表已註冊的子機 例如只有註冊第 145 子機 則只會顯示 1 45 9
9 代表所有子機代號，按 "9" 所有子機均會響鈴。

使用說明

外線轉接其他子機 (此功能必須有兩隻子機以上方可使用)

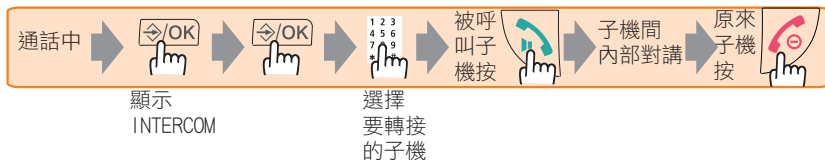

被呼叫子機外線通話

三方會談 (此功能必須有兩隻子機以上方可使用)

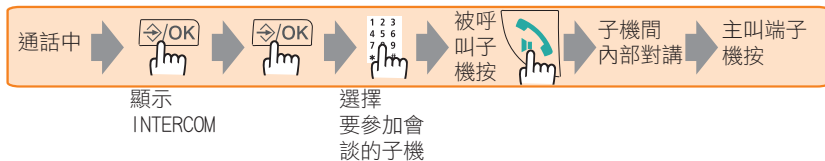

電話簿

(每隻子機可儲存 20 組電話號碼，每組可以儲存 20 位數號碼及 12 位數英文名字，每組可以設定不同鈴聲)

新增電話簿資料

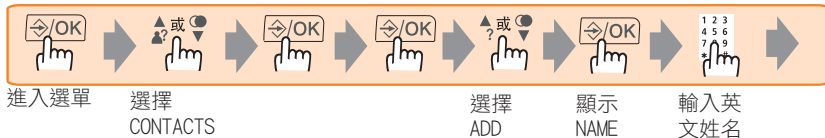

使用說明

搜尋電話簿

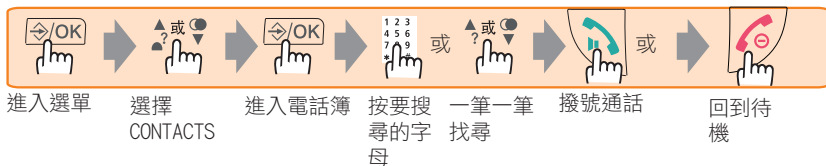

查看電話簿資料



編輯電話簿資料

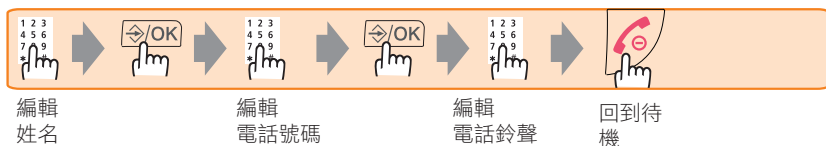
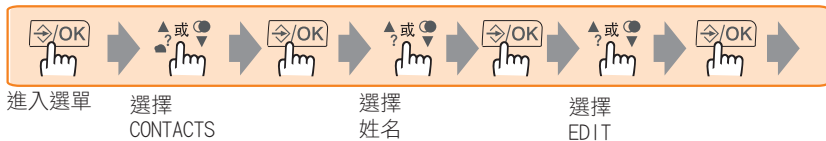

使用說明

刪除電話簿資料



刪除全部電話簿資料



使用說明

設定速撥鍵資料 (只能從已建立的電話簿轉存)

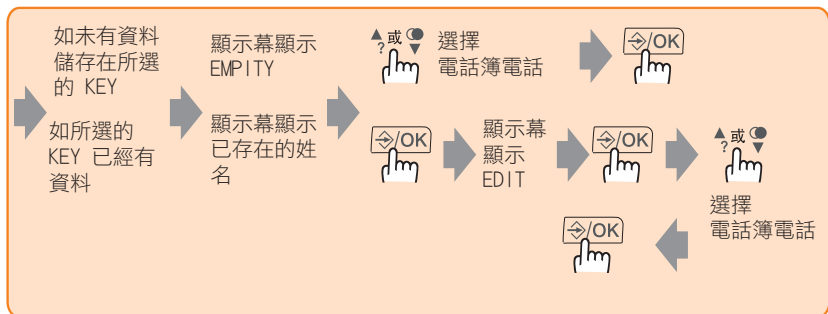

刪除速撥鍵資料

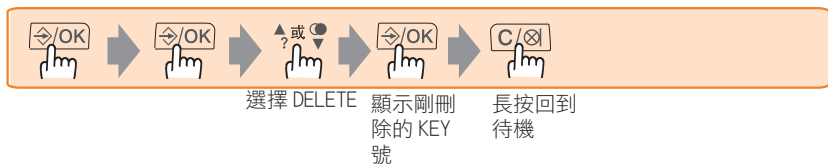
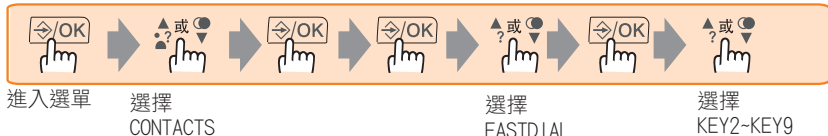

使用說明

來電顯示

來電顯示支援 DTMF 及 FSK 兩種格式，本機可以儲存 10 來電顯示資料，超過時新資料會循環覆蓋舊資料，當來電號碼有儲存在電話簿內時，此時會已預設的鈴聲來響鈴。

當來電資料無效時顯示幕會顯示 "WITHHELD"。

當來電（有來電顯示）有 3 通未接時，顯示幕會顯示 "3 CALLS"。

當來電（有來電顯示）未讀取，顯示幕會顯示新來電圖示 "★"。

查看來電顯示資料



儲存撥出紀錄到電話簿

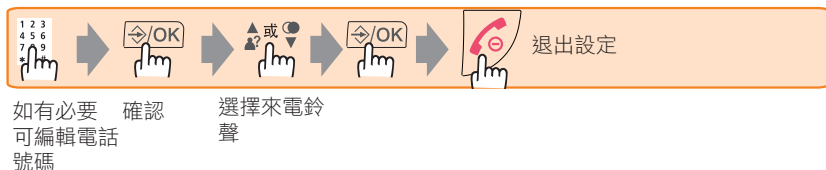

刪除撥出紀錄



刪除全部撥出紀錄



使用說明

查看來電紀錄使用量



查看語音郵件 (本功能電信局未提供此項服務，緊供參考)



按通話鍵
聽取信箱

清潔及保養

《避免受潮》



※ 避免讓話機進水，或勿將話機放置在浴室或其他潮濕的地方。

《勿擅自拆卸》



※ 話機發生故障時，請勿自行拆卸修理，應送回原購買處，請專業人員維修。

《遠離電器》



※ 話機放置位置應距離電器2公尺以上，避免電器影響通話品質。

《避免高溫》



※ 請勿將話機放置於日光曝曬或高溫處，應放在室內乾燥、乾淨的地方。

《擦拭方法》



※ 當話機表面有灰塵時，應用乾淨的布擦乾淨即可，請勿用化學溶劑擦拭。

《避免震動及敲打》



※ 避免將話機放置於易受震動的地方，或敲打。應放置於平穩處。

《按鍵使用力量平均》



※ 使用話機按鍵時，應注意用力平均，才能確保話機的正常使用的。

《電池更換》



※ 長時間不使用話機時，請將電池取出，以免電池液體流出，損壞話機。

如果您的來電顯示型電話發生異常狀況時，請先按以下指示找出原因，若仍無法解決問題，請送回原購買處請求維修，或與本公司各營業點聯繫。

? 無法顯示來電號碼

- ※ 查詢當地是否已開放來電顯示服務

? 液晶顯示幕無法顯示(或黯淡)

- ※ 檢查充電電池是否安裝正確或電池電量是否充足。

? 無鈴聲或撥號音

- ※ 檢查電話局線是否安裝正確。
- ※ 手機是否設置為免打擾或關閉鈴聲

? 來電號碼有漏碼情形

- ※ 是否話機與外線間有接交換機(總機)、防盜器、節費器、分機、傳真機、ADSL線路...等，皆會影響來電顯示功能。

? 通話有雜音

- ※ 檢查接線盒是否生鏽或潮濕。(請更換接線盒)
- ※ 檢查電話局線是否鬆動、脫落或潮濕，請立即更正。
- ※ 手機距離是否太遠?

? 電話只鈴一聲，即斷線

- ※ 檢查接線盒是否生鏽或潮濕。(請更換接線盒)
- ※ 是否接有太多的分機或分機品質不良。
- ※ 檢查主機(可能遭雷擊)。

? 電話功能不正常

- ※ 檢查充電電池是否安裝正確或電量是否充足。
- ※ 若電池電量充足，可取下電池及外線，10分鐘後再裝上電池，插上局線，重新試機。



非常感謝您：

承蒙惠購本產品，本公司除表達最高謝意外，並將本著一貫的服務精神，隨時為您提供最佳服務，在您使用前務請詳閱本說明書，並依正確方法使用，閱讀完畢後請妥為保管，以備日後使用參考。

商品保證書

機型 : WT-D05

購買日期： 年 月 日

顧客	姓名	電話：
	地址	
經銷商		

- 一. 上列保證書應確實填寫，並蓋有經銷商店章始為有效。
- 二. 免費服務年限為一年，自購買日起一年內，在正常使用下，如發生故障，則免費維修，但人為或天災地變或蟲害，不在此限。(如需服務換修零件，則按本公司服務規定，收取維修費)。
- 三. 收費服務年限為兩年，收費服務兩年內，如需維修則按本公司服務規定，收取維修費。
- 四. 電池、充電電池、天線、唱針、磁頭、雷射頭、耳機、熱感頭、遙控器、信號線、燈泡、隨機附贈之軟體及其他配件、附件…等屬自然耗材不在保證範圍內。
- 五. 本保證書遺失恕不補發，但如需服務，則依出廠日期，計算保證年度。
- 六. 本商品無外修服務，如有另行約定則外出檢修費，依本公司規定收取；若發生故障請送回原購買經銷商或親洽本公司所屬營業所。
- 七. 本商品維修範圍僅於"台、澎、金、馬"(需付擔一趟郵資)，其餘地區請自付來回郵資。
- 八. MP3、音響…等產品送修時，內存的資料(數位、類比)有可能流失，建議送修前請先行備份，若有資料遺失之情形，本公司將不負任何賠償責任。

宣告：

本手冊業經仔細檢查及檢對，但仍不排除文字拼寫及技術錯誤之可能，此種錯誤或疏漏將於新版予以修正。本手冊之全部內容，本公司享有隨時修改之權利，且不另行通知。

消費者專線：0800-000-150

台北 (02)8990-4440 新北市五股區五工三路116巷6號
台中 (04)2380-0098 台中市南屯區永春東路1509-1號
台南 (06)202-6536 台南市永康區永大路二段1466號
高雄 (07)350-9091 高雄市三民區金山路108號

委製 / 進口商

旺德電通股份有限公司

新北市五股區五工三路 116 巷 6 號

服務專線：(02)8990-4440

<http://wonder.tw>

E-mail:service1@wonder.tw